

1E4062 | DART Round Maxi RGBW

Projecteur professionnel LED orientable

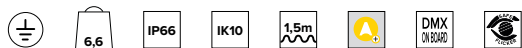

Les valeurs photométriques de l'appareil sont disponibles dans les pages suivantes

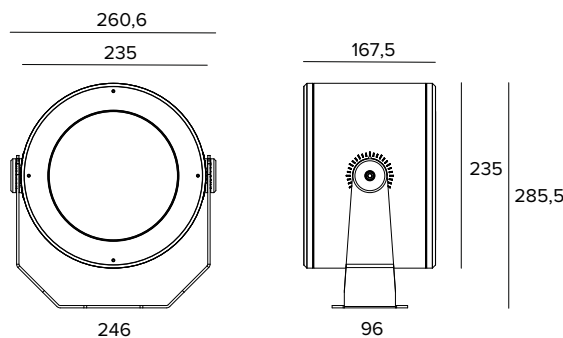

Les données sur le dessin sont exprimées en mm.

SOURCE

Module d'éclairage RGBW composé de LED RGBW multichip.
Température de couleur de la source blanche : 6500K.

La classe d'efficacité énergétique du produit : F

Puissance nominale : 45W

Flux nominal : Voir les photométries

Indice de rendu des couleurs : Voir les photométries

CCT nominale : Voir les photométries

Durée utile (L80/B10) : >50000h tq +25°C

CARACTÉRISTIQUES DE L'ÉCLAIRAGE

Equippé de lentilles en méthacrylate de précision.

Optique : LENTILLES

Ouverture du faisceau : NSP

Rendement optique : 85%

Flux appareil : Voir les photométries

Efficacité lumineuse : Voir les photométries

Sécurité photobiologique : Conforme au groupe RG1 (Risque faible)

CARACTÉRISTIQUES MÉCANIQUES

Corps en aluminium moulé sous pression anodisé et peint et bride de fixation en acier inox peint. Verre de fermeture trempé extra-clair.

Couleur et finition : Ferrite

Poids : 6,6Kg

Degré de protection : IP66

Résistance mécanique : IK10

CARACTÉRISTIQUES ÉLECTRIQUES

Driver électronique DMX-RDM intégré dans l'appareil avec 4 sorties indépendantes à courant constant. Contrôlé par protocole DMX-RDM qui permet la programmation des appareils à distance (pas de DIP switch) via la ligne de données DMX. La programmation des appareils s'effectue à l'aide du programmeur USB-RDM (à commander à part). Toutes les versions sont précâblées avec un câble de 1,5m de long pour l'alimentation et le signal DMX. Luminaire conforme à la norme EN 60598-2-22 pour l'alimentation électrique à partir d'un système de secours centralisé CPSS (Central Power Supply System), non intégrés au luminaire - zones à haut risque exclues. La puissance et le flux par défaut sont de 100% en AC et de 100% en DC.

Puissance installée : Voir les photométries

Alimentation : 220-240Vac 50/60Hz

Classe d'isolation : CLASSE 1

Type de driver / Contrôle : DMX RDM

Driver inclus : OUI

SAFE FLICKER : PstLM=<1 et SVM=<0,4 (IEC TR 61547-1 et IEC TR 63158), pour garantir une lumière plus confortable et sans danger

Température ambiante : -25°C / +35°C

INSTALLATION

Bride de fixation avec réglage du pointage. Rotation de $\pm 45^\circ$ à l'horizontale et de $+90^\circ/-45^\circ$ à la verticale.

NOTES

Il adopte la solution technique "Waterblock Smart" qui prévoit le revêtement en résine des câbles de branchement, ce qui limite le risque de remontée de l'humidité vers le driver ou l'appareil. Le produit peut, à la demande, est soumis au traitement de cataphorèse. Version 110-277Vac disponible à la demande. Les photométries indiquent les valeurs maximales d'émission de l'appareil. Mise en service du système de contrôle par APP gratuit ; l'intervention d'un technicien spécialisé peut faire l'objet d'un devis sur demande.

GARANTIE

5 années.

MISE EN GARDE

Luminaire conçu pour l'élimination/recyclage en fin de vie. Source lumineuse (LED uniquement) remplaçable par un professionnel. Boîtier de commande remplaçable par un professionnel.

En raison de l'évolution technologique des composants électroniques, les données indiquées peuvent subir des mises à jour ; il faut donc demander confirmation à la commande.

Le flux lumineux et la puissance électrique présentent des tolérances de +/-10% par rapport à la valeur indiquée. tq +25°C (CIE 121).

Nous réservons le droit d'apporter des modifications techniques.

Targetti Sankey S.r.l.
Via Pratese, 164
50145 Firenze - Italy
Tel: +39 055 37911
targetti.com
targetti@targetti.com

CCIAA Firenze
Share Capital:
€ 500.000,00
VAT N. (IT):
01537660480
R.E.A: FI-275656

TARGETTI

1E4062 | DART Round Maxi RGBW Projecteur professionnel LED orientable

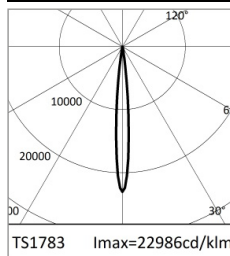

		H(m)	D(m)	Emax(lx)		
	-			10°		
Fixture Power	50W	1	0.17	63280		
Source Flux	2753lm	2	0.34	15820		
Fixture Flux	2333lm	3	0.51	7031		
Efficacy	47lm/W	4	0.68	3955		
TS1783	I _{max} =22986cd/klm	I _{max}	63280cd	5	0.85	2531

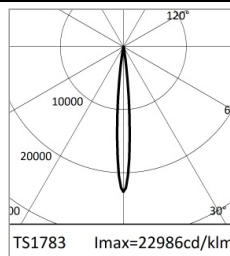

		H(m)	D(m)	Emax(lx)		
	-			10°		
Fixture Power	37W	1	0.17	34754		
Source Flux	1512lm	2	0.34	8689		
Fixture Flux	1281lm	3	0.51	3862		
Efficacy	35lm/W	4	0.68	2172		
TS1783	I _{max} =22986cd/klm	I _{max}	34754cd	5	0.85	1390

RGBW

Puissance installée	50W
Flux nominal	2753lm
Flux appareil	2333lm
Efficacité lumineuse	47lm/W

RGB

Puissance installée	37W
Flux nominal	1512lm
Flux appareil	1281lm
Efficacité lumineuse	35lm/W

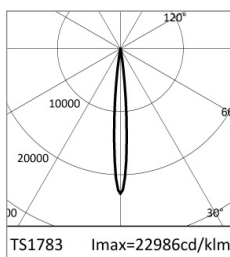

		H(m)	D(m)	Emax(lx)		
	6500K			10°		
	Ra80			10°		
Fixture Power	13W	1	0.17	30525		
Source Flux	1328lm	2	0.34	7631		
Fixture Flux	1125lm	3	0.51	3392		
Efficacy	85lm/W	4	0.68	1908		
TS1783	I _{max} =22986cd/klm	I _{max}	30525cd	5	0.85	1221

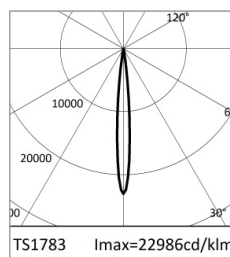

		H(m)	D(m)	Emax(lx)		
	-			10°		
Fixture Power	9W	1	0.17	10367		
Source Flux	451lm	2	0.34	2592		
Fixture Flux	382lm	3	0.51	1152		
Efficacy	41lm/W	4	0.68	648		
TS1783	I _{max} =22986cd/klm	I _{max}	10367cd	5	0.85	415

WHITE

CCT nominale	6500K
Indice de rendu des couleurs	80
Puissance installée	13W
Flux nominal	1328lm
Flux appareil	1125lm
Efficacité lumineuse	85lm/W

RED

Puissance installée	9W
Flux nominal	451lm
Flux appareil	382lm
Efficacité lumineuse	41lm/W

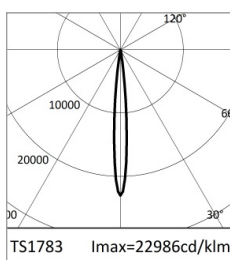

		H(m)	D(m)	Emax(lx)		
	-			10°		
Fixture Power	15W	1	0.17	23055		
Source Flux	1003lm	2	0.34	5764		
Fixture Flux	850lm	3	0.51	2562		
Efficacy	57lm/W	4	0.68	1441		
TS1783	I _{max} =22986cd/klm	I _{max}	23055cd	5	0.85	922

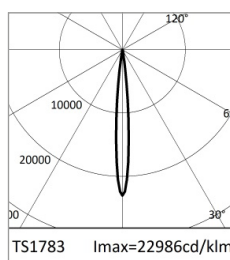

		H(m)	D(m)	Emax(lx)		
	-			10°		
Fixture Power	12W	1	0.17	3770		
Source Flux	164lm	2	0.34	942		
Fixture Flux	139lm	3	0.51	419		
Efficacy	11lm/W	4	0.68	236		
TS1783	I _{max} =22986cd/klm	I _{max}	3770cd	5	0.85	151

GREEN

Puissance installée	15W
Flux nominal	1003lm
Flux appareil	850lm
Efficacité lumineuse	57lm/W

BLUE

Puissance installée	12W
Flux nominal	164lm
Flux appareil	139lm
Efficacité lumineuse	11lm/W

En raison de l'évolution technologique des composants électroniques, les données indiquées peuvent subir des mises à jour ; il faut donc demander confirmation à la commande.

Le flux lumineux et la puissance électrique présentent des tolérances de +/-10% par rapport à la valeur indiquée. tq +25°C (CIE 121).

Nous réservons le droit d'apporter des modifications techniques.

Targetti Sankey S.r.l.
Via Pratese, 164
50145 Firenze - Italy
Tel: +39 055 37911
targetti.com
targetti@targetti.com

CCIAA Firenze
Share Capital:
€ 500.000,00
VAT N. (IT):
01537660480
R.E.A: FI-275656

TARGETTI

1E4062 | DART Round Maxi RGBW

Projecteur professionnel LED orientable

Accessoires

Filtere



Couleur	Code
	1E4010

Filtere lame de lumière.
Filtere holographique en PMMA effet lame de lumière.
Complet avec anneau porte-filtere en alliage d'aluminium peint à la poudre.

Grille

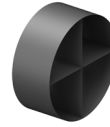

Couleur	Code
	1E4013

Grille anti-éblouissement.
Acier inoxydable avec application de peinture en poudre.

Écran



Couleur	Code
	1E4011

Écran asymétrique.
Acier inoxydable avec application de peinture en poudre.



Couleur	Code
	1E4012

Écran cylindrique.
Acier inoxydable avec application de peinture en poudre.
Version courte.



Couleur	Code
	1E4059

Écran cylindrique.
Acier inoxydable avec application de peinture en poudre.
Version longue.

Système de fixation



Couleur	Code
	1E3026

Plaque pour la rotation de l'appareil.
Acier inoxydable avec application de peinture en poudre.



Dimensions ØxH mm	Couleur	Code
150x352		1E3188

Piquet de sol.
Acier inoxydable avec application de peinture en poudre.

En raison de l'évolution technologique des composants électroniques, les données indiquées peuvent subir des mises à jour ; il faut donc demander confirmation à la commande.

Le flux lumineux et la puissance électrique présentent des tolérances de +/-10% par rapport à la valeur indiquée. tq +25°C (CIE 121).

Nous réservons le droit d'apporter des modifications techniques.

Targetti Sankey S.r.l.
Via Pratese, 164
50145 Firenze - Italy
Tel: +39 055 37911
targetti.com
targetti@targetti.com

CCIAA Firenze
Share Capital:
€ 500.000,00
VAT N. (IT):
01537660480
R.E.A: FI-275656

TARGETTI

1E4062 | DART Round Maxi RGBW Projecteur professionnel LED orientable

Système de fixation



Couleur Code

● 1E2825

Système d'accrochage sur mât.
Aluminium, anodisé avec application de peinture en poudre.
Mât Ø 60mm (+/-2mm).



Couleur Code

● 1E3097

Système d'accrochage multiple sur mât.
Acier inoxydable avec application de peinture en poudre.
À compléter avec 1E2825.
Maximum 4 projecteurs.

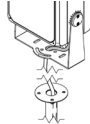

Couleur Code

● 1E3187

Mât avec base.
Acier inoxydable avec application de peinture en poudre.

Systèmes de contrôle



Code

1E2767

Programmeur USB-RDM.
Programmeur d'adresses DMX-RDM (Remote Device Management).
S'utilise avec le logiciel "RDM Targetti" à télécharger gratuitement sur le site Targetti dans la rubrique téléchargement.
Utilisable avec tous les produits RGBW.
Le programmeur USB-RDM est capable d'adresser les appareils DMX-RDM s'il n'y a pas d'élément tampon ni de splitter DMX sur la ligne.
Reportez-vous aux instructions pour davantage de détails.



Code

A077

my-SCENARIO Show Store.
Interface DMX programmable intégrant les dernières innovations pour le contrôle de l'éclairage dans les applications architecturales et de divertissement.
L'interface est dotée de ports USB Type-C et Ethernet pour la programmation et le contrôle à distance.
La centrale peut être entièrement programmée avec le logiciel ESA Pro 2 (disponible pour les utilisateurs Windows et Mac) ou via des applications mobiles telles que Arcolis (disponible pour les appareils iOS et Android).
Elle est également entièrement personnalisable : cartographie des pixels, gestion des trigger, configuration des patchs et bien plus encore.
Le système offre beaucoup de possibilités pour le pilotage de différentes installations lumineuses : contrôle multizone (possibilité de gérer jusqu'à 5 zones indépendantes), plusieurs triggers (heure/date, Sunrise/Sunset, ports d'entrée et commandes TCP/UDP), gestion des canaux 16 bits, récupération complète après une coupure de courant, jusqu'à 99 scènes mémorisables et 1 024 canaux DMX.
Le clavier intuitif rétro-éclairé est doté de 10 boutons prédéfinis pour un usage simplifié par l'utilisateur.

En raison de l'évolution technologique des composants électroniques, les données indiquées peuvent subir des mises à jour ; il faut donc demander confirmation à la commande.

Le flux lumineux et la puissance électrique présentent des tolérances de +/-10% par rapport à la valeur indiquée. tq +25°C (CIE 121).

Nous réservons le droit d'apporter des modifications techniques.

Targetti Sankey S.r.l.
Via Pratese, 164
50145 Firenze - Italy
Tel: +39 055 37911
targetti.com
targetti@targetti.com

CCIAA Firenze
Share Capital:
€ 500.000,00
VAT N. (IT):
01537660480
R.E.A: FI-275656

TARGETTI

1E4062 | DART Round Maxi RGBW Projecteur professionnel LED orientable

Systemes de contrôle



Code

1T6499

myScenario Wall.

Contrôleur DMX avec écran tactile en verre pour projets architecturaux.

Peut contrôler 2 univers DMX (2x 512 canaux).

Fonctionnement individuel ou connecté à un ordinateur via un port USB.

Le logiciel pour la réalisation des scénarios est compris (à télécharger sur le site Targetti).

Possibilité de gérer 10 zones lumineuses et 50 scénarios par zone.

Les touches tactiles permettent de modifier et de sélectionner les scénarios programmés.

Câble USB inclus.

Utilisable avec tous les produits RGBW.

Parasurtenseur

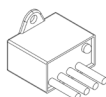

Code

A013A

Parasurtenseur compatible avec les luminaires de CLASSE I.

Tension de fonctionnement 230-277Vac.

SPD type 2+3.

Tension maximale de décharge 10kV.

CLASSE I

IP67

En raison de l'évolution technologique des composants électroniques, les données indiquées peuvent subir des mises à jour ; il faut donc demander confirmation à la commande.

Le flux lumineux et la puissance électrique présentent des tolérances de +/-10% par rapport à la valeur indiquée. tq +25°C (CIE 121).

Nous réservons le droit d'apporter des modifications techniques.

Targetti Sankey S.r.l.
Via Pratese, 164
50145 Firenze - Italy
Tel: +39 055 37911
targetti.com
targetti@targetti.com

CCIAA Firenze
Share Capital:
€ 500.000,00
VAT N. (IT):
01537660480
R.E.A: FI-275656

TARGETTI